



# EL-300Bi

LED-Dauerlicht

LED Continuous Light



ANLEITUNG AUF DEUTSCH  
MANUAL IN ENGLISH

# Inhaltsverzeichnis

Vor dem ersten Gebrauch.....	3
Bestimmungsgemäßer Gebrauch.....	3
Zeichenerklärung.....	3
Lieferumfang.....	4
Übersicht.....	5
Beleuchtungsstärkemessung.....	7
Beschreibung der Funktion.....	8
Jinbei-App / Bluetooth®*.....	11
Technische Daten.....	13
Sicherheitshinweise.....	15
Entsorgung.....	18
Konformität.....	18

English User Manual (see page 19 et seq.)

  
**JINBEI** EL-300Bi  
LED-Dauerlicht

## Vor dem ersten Gebrauch

Lesen Sie vor dem ersten Gebrauch die Bedienungsanleitung und die Sicherheitshinweise aufmerksam durch. Bewahren Sie die Bedienungsanleitung zusammen mit dem Gerät für den späteren Gebrauch auf. Sollten andere Personen dieses Gerät nutzen, so stellen Sie ihnen diese Anleitung zur Verfügung. Wenn Sie das Gerät an Dritte weitergeben, gehört diese Anleitung zum Gerät und muss mitgeliefert werden.

## Bestimmungsgemäßer Gebrauch

Dieses Gerät ist nur als Foto- und Videobeleuchtung konzipiert. Es darf nicht zu anderen Zwecken und insbesondere nicht zur häuslichen Raumbeleuchtung verwendet werden.

## Zeichenerklärung

Die folgenden Symbole werden in dieser Bedienungsanleitung, auf dem LED-Dauerlicht oder auf der Verpackung verwendet.

 Mit diesem Symbol gekennzeichnete Produkte erfüllen alle maßgeblichen Gemeinschaftsvorschriften des Europäischen Wirtschaftsraums.

 Mit diesem Zeichen gekennzeichnete Produkte werden mit Wechselstrom betrieben.

 Nur für innen. Geräte mit diesem Zeichen dürfen nur im Haus betrieben werden (trockene Umgebung).

# Lieferumfang

- EL-300Bi
- Schutzkappe
- Netzkabel
- Bedienungsanleitung

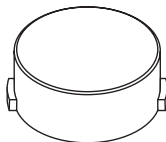
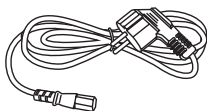
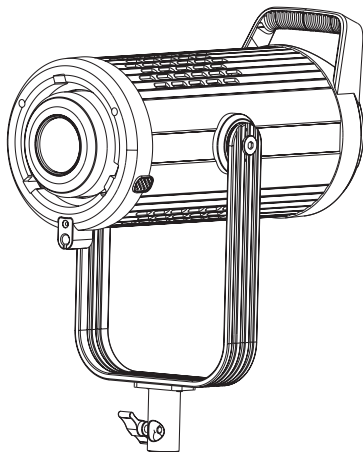

# Übersicht

- |          |                             |           |   |
|----------|-----------------------------|-----------|---|
| <b>1</b> | Bowens S-Type-Anschluss     | <b>9</b>  | WiFi-Einstellungs-Knopf                           |
| <b>2</b> | COB-LED                     | <b>10</b> | Funktionsknopf                                    |
| <b>3</b> | Release-Knopf für Zubehör   | <b>11</b> | Neigungsverriegelung                              |
| <b>4</b> | Schirm-Halterung            | <b>12</b> | Ein-/Ausmacher                                    |
| <b>5</b> | U-Halterung                 | <b>13</b> | Netzanschlussbuchse                               |
| <b>6</b> | Stativverriegelung          | <b>14</b> | Lichteffekt-Pause- / Lichteffekt-Wiedergabe-Knopf |
| <b>7</b> | Lüfter-Schalter             | <b>15</b> | Lichteffekt-Knopf                                 |
| <b>8</b> | Bluetooth®-Schalter / Reset |           |   |



# Übersicht

- |           |                       |           |                      |
|-----------|-----------------------|-----------|----------------------|
| <b>16</b> | WiFi-Symbol           | <b>21</b> | Gruppen-Symbol       |
| <b>17</b> | Lichteffekt-Symbol    | <b>22</b> | Bluetooth®*-Symbol   |
| <b>18</b> | Strom-Symbol          | <b>23</b> | Leistungswert-Symbol |
| <b>19</b> | Farbtemperatur-Symbol | <b>24</b> | Lüfter-Symbol        |
| <b>20</b> | Kanal-Symbol          |           |                      |

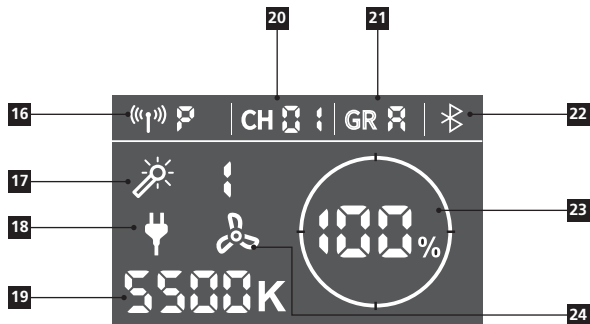

## Beleuchtungsstärkemessung

Die Messung von ungebündeltem Licht wird standardmäßig ohne Reflektoren durchgeführt. Der lineare Abstand von der LED-Lichtquelle zum Beleuchtungsstärkemesser beträgt 1 Meter.

Wenn der Einstrahlungswinkel des Reflektors kleiner und dessen Tiefe tiefer wird, dann wird das Licht gebündelt. Das Zentrum des Lichts ist sehr hell, der umgebende Schein erscheint gedämpft. Der Lichtverhältnis-Kontrast wird damit größer und das Licht am entsprechenden Mittelpunkt der Messung wird gedämpft. Die Beleuchtungsstärke steigt.

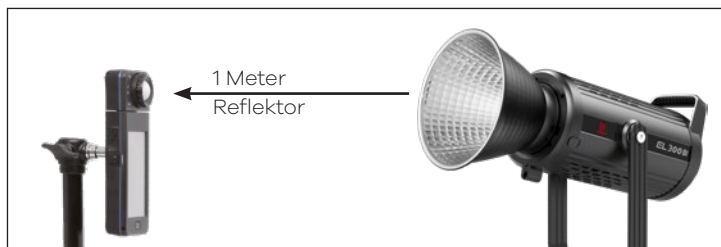
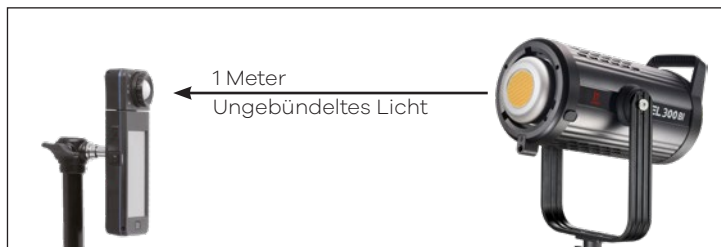

# Beschreibung der Funktion

## Ein- / Ausschalten

### 1. Netzstrom:

Stecken Sie den Stecker des Netzteils in die Netzanschlussbuchse [13] und schließen Sie das Gerät an das Stromnetz an. Drücken und halten Sie den Ein-/Ausschalter [12], um das Gerät einzuschalten. Das Strom-Symbol [18] wird im LC-Display angezeigt.



## Einstellung der Helligkeit

Drehen Sie den Funktionsknopf [10], um die Helligkeit einzustellen. Der Helligkeitsbereich lässt sich zwischen 1% und 100% einstellen, „--“ bedeutet, dass das LED-Dauerlicht ausgeschaltet ist.

## Einstellung der Farbtemperatur

Drücken Sie kurz den Funktionsknopf [10]. Das Symbol „K“ blinkt nun im Display. Jetzt können Sie mit dem Funktionsknopf [10] die Farbtemperatur einstellen.

– Einstellbereich der Farbtemperatur: 2.700 K – 6.500 K

## Lüfter-Steuerung

Halten Sie den Lichteffect-Pause- / Lichteffect-Wiedergabe-Knopf [14] | Lüfter-Schalter [7] gedrückt, der Lüfter schaltet sich ein und das LC-Display zeigt das Lüfter-Symbol [24] an.

**Hinweis:** Nachdem der Lüfter ausgeschaltet ist, wird die Helligkeit automatisch von der ursprünglichen Helligkeit auf 30% geregelt.



# Beschreibung der Funktion

## Voreingestellte Lichteffekte

Drehen Sie den Lichteffekt-Knopf [15], um in den Modus für voreingestellte Lichteffekte zu gelangen.

Die Lichteffekte laufen kontinuierlich weiter.

Drücken Sie den Lichteffekt-Pause- / Lichteffekt-Wiedergabe-Knopf [14] | Lüfter-Schalter [7], um den ausgewählten Effekt zu pausieren oder neu zu starten. Um das das Lichteffekt-Menü zu verlassen, drehen Sie am Lichteffekt-Knopf [15].

Es gibt 10 voreingestellte Lichteffekte. Drücken Sie die Lichteffekt-Pause- / Lichteffekt-Wiedergabe-Knopf [14] | Lüfter-Schalter [7] zum Anhalten oder um die Wiedergabe des Lichteffekts fortzusetzen.



Konstante Helligkeit



Paparazzi



Feuer



Fern- und Abblendlicht



Impuls



Blitzlicht



TV



SOS



Störung Glühbirne



Warnlicht

# Beschreibung der Funktion

## Drahtlose 2,4-GHz-Fernbedienung

Drücken Sie kurz den WiFi-Einstellungs-Knopf [9], das WiFi-Symbol [15] blinkt. Durch Drehen des Funktionsknopfs [12] können Sie nun die WiFi-Verbindung des EL-300Bi aktivieren oder deaktivieren.

Drücken Sie den WiFi-Einstellungs-Knopf [9] und stellen Sie mit dem Funktionsknopf [10] die Gruppe (GR) und den Kanal (CH) nacheinander ein.

- 32 Kanäle: 00 – 31
- 16 Gruppen: A / B / C / D / E / F / G / H / I / J / L / O / P / Q / S / U

## Drahtlose Einstellungen

- 2,4 GHz (b) / 2,4 GHz (p) / Bluetooth®\* / Aus
- 2,4 GHz (p): EF-RC-Fernbedienung  
(nicht im Lieferumfang enthalten)

## Zurücksetzen der Bluetooth®\*-Funktion

Drücken Sie den Bluetooth®\*-Schalter / Reset [8] für ca. 2 Sekunden. Das Bluetooth®\*-Symbol [22] auf dem LC-Display blinkt, das Bluetooth®\*-Reset ist nun in Gange. Wenn das Bluetooth®\*-Symbol [22] nicht mehr blinkt, ist das Bluetooth®\*-Reset abgeschlossen. Sie können die mobile App zur Steuerung verwenden.

# „Jinbei“-App / Bluetooth®\*

Laden Sie die „Jinbei“-App für iOS aus dem App Store oder die „Studio“ App aus dem Amazon App Store für Android herunter (iOS 9.0 oder höher, Android 5.0 oder höher).

## Verbindung mit dem Smartphone

1. Aktivieren Sie Bluetooth®\* an Ihrem Smartphone.
2. Schalten Sie das Jinbei EL-300Bi ein und aktivieren Sie im Einstellungsmenü Bluetooth®\*, indem Sie den WiFi-Einstellungs-Knopf [9] drücken und durch drehen des Funktionsknops [12] die WiFi-Einstellung „Off“ erreichen. Drücken Sie anschließend den Bluetooth®\*-Schalter / Reset [8], um Bluetooth®\* zu aktivieren.
3. Öffnen Sie die „Jinbei“-App, die Verbindung mit dem Smartphone wird automatisch hergestellt.

**Hinweis:** Wenn Sie das LED-Licht mit der App auf einem anderen Smartphone verbinden möchten, gehen Sie ins Menü, um das Bluetooth®\*-Signal zurückzusetzen.

## Hinweis:

- Die Verbindung wird mit Hilfe von „Bluetooth®\* Low Energy“ (BLE) hergestellt. Hierfür ist eine Standort-Freigabe der App notwendig. Die Verbindung zu dem LED-Licht wird direkt in der App hergestellt.

## „Jinbei“-App / Bluetooth®\*



**Hinweis:** Soll ein anderes Smartphone als bisher zur Nutzung des LED-Dauerlichts verwendet werden, so muss zunächst die Verbindung zum vorigen Smartphone unterbrochen werden und das LED-Dauerlicht aus den Einstellungen in der App auf dem vorherigen Smartphone gelöscht werden.

\*Die Bluetooth®-Wortmarke und Logos sind eingetragene Warenzeichen der Bluetooth SIG, Inc. und die Verwendung dieser Marken durch Jinbei erfolgt unter Lizenz. Andere Warenzeichen und Handelsnamen sind Eigentum ihrer jeweiligen Inhaber.

# Technische Daten

EL-300Bi	
Anzahl der LEDs	1 Stk. COB
Leistung	Eingang 360 W   Ausgang 300 W
Energie-Effizienzklasse (EU 2017/1369)	F
EU-Energieeffizienzklasse Spektrum (EU 2017/1369)	A – G
Farbtemperatur	2.700 – 6.500 K
Color rendering index (CRI)   Television Lighting Consistency Index (TLCI)	96   98
TLMF	TM-30Rf=93, TM-30Rg=102
SSI	75
CQS	95
Flimmerfrei	Bis x FPS 21471
DMX	Nein
Leistungsanpassung	0 – 100%, in 1%-Schritten
Beleuchtungsstärke (gemessen bei 0,5 m / 1,0 m / 1,5 m)	3.200K 0,5 m 37.600 lux; 1,0 m 9.180 lux; 1,5 m 4.430 lux 4.500K 0,5 m 50.900 lux; 1,0 m 11.700 lux; 1,5 m 5.930 lux 5.500K 0,5 m 43.300 lux; 1,0 m 10.100 lux; 1,5m 5.160 lux
Lichteffekte	9
Bowens S-Typ Halterung	Ja

# Technische Daten

EL-300Bi	
Kanäle   Gruppen	32   16
Fernsteuerung	Ja
Bluetooth®* Version	5,0
Funkfrequenzband	2,4 Ghz
Stromversorgung	Eingang AC 100 - 240 V; 50/60 Hz; 360W
Lautstärke Lüfter	≤ 30 dB
Anschlüsse	Lichtstativ-Anschluss, Bowens-S-Type-Anschluss
Abmessungen   Gewicht	34,5 x 21,5 x 32,5 cm   3,65 kg
Lieferumfang	EL-300Bi, Schutzkappe, Netzkabel (4,5 m), Bedienungsanleitung

Wir behalten uns das Recht vor, Funktionen oder Parameter ohne weitere Ankündigung zu aktualisieren. Druckfehler und Irrtümer vorbehalten. Das Reproduzieren dieser Bedienungsanleitung – auch auszugsweise – ist nicht gestattet.

\*Die Bluetooth®-Wortmarke und Logos sind eingetragene Warenzeichen der Bluetooth SIG, Inc. und die Verwendung dieser Marken durch Jinbei erfolgt unter Lizenz. Andere Warenzeichen und Handelsnamen sind Eigentum ihrer jeweiligen Inhaber.

# Sicherheitshinweise

## Gefahr durch elektrischen Strom!

Fehlerhafte elektrische Installationen oder eine übermäßige Netzspannung können Stromschlag verursachen.

- Schließen Sie das Produkt nur dann an, wenn die Netzspannung der Steckdose mit den Angaben auf dem Typenschild übereinstimmt.
- Das Produkt an eine leicht zugängliche Steckdose anschließen, damit Sie es bei Problemen schnell vom Netz trennen können.
- Nur das mitgelieferte Netzkabel benutzen.
- Verwenden Sie das Produkt nicht, wenn es sichtbar beschädigt ist oder wenn das Kabel defekt ist.
- Wenn das Produkt oder das Zubehör beschädigt ist, muss es durch den Hersteller, dessen Kundendienst oder eine ähnlich qualifizierte Person ausgetauscht bzw. repariert werden, um Gefährdungen zu vermeiden.
- Das Gehäuse darf nicht geöffnet und Reparaturen dürfen ausschließlich von einem Fachmann ausgeführt werden. Wenden Sie sich hierzu an eine Fachwerkstatt. Bei Reparaturen durch den Benutzer, unsachgemäßem Anschluss oder Fehlbedienung werden jegliche Haftung und alle Gewährleistungsansprüche ausgeschlossen.
- Das Produkt nicht mit einer externen Zeitschaltuhr benutzen.
- Wenn Sie das Gerät für längere Zeit nicht benutzen, trennen Sie es immer von der Stromquelle.
- Schützen Sie das Produkt vor Feuchtigkeit. Berühren Sie es nicht mit nassen/feuchten Händen und tauchen Sie es nicht unter Wasser.
- Dieses Produkt ist nicht wasserdicht! Benutzen Sie dieses Produkt nicht im Regen oder in nassen Umgebungen. Berühren Sie das Produkt niemals bei Gewitter.
- Bevor Sie die Stromverbindung trennen, schalten Sie das Gerät am Hauptschalter aus.

# Sicherheitshinweise

## Achtung!

- Niemals das Netzkabel als Tragegriff benutzen.
- Produkt und Zubehör von offenen Flammen, heißen Oberflächen und leicht entflammaren Materialien fernhalten.
- Verlegen Sie das Netzkabel so, dass es keine Stolpergefahr darstellt.
- Knicken Sie das Netzkabel nicht und legen Sie es nicht über scharfe Kanten.

## Achtung!

Gefahr für Kinder und Personen mit eingeschränkten physischen, sensorischen oder geistigen Fähigkeiten (z. B. teilweise Behinderte, ältere Personen mit eingeschränkten körperlichen und geistigen Fähigkeiten) oder mangelnder Erfahrung und Know-how (z.B. ältere Kinder).

- Dieses Produkt kann von Personen mit eingeschränkten physischen, sensorischen oder geistigen Fähigkeiten oder mangelnder Erfahrung und Know-how benutzt werden, sofern diese beaufsichtigt werden oder eine Anleitung zur sicheren Verwendung des Produktes erhalten haben und die sich aus dem Gebrauch entstehenden möglichen Gefahren verstehen. Kinder dürfen mit dem Produkt nicht spielen. Das Produkt darf von Kindern nicht gereinigt oder gepflegt werden. Halten Sie Kinder unter acht Jahren vom Produkt und den Zubehörteilen fern.
- Stecken Sie keine Gegenstände in das Produkt.
- Das Produkt während des Betriebs nicht unbeaufsichtigt lassen.
- Das Gerät ist kein Spielzeug. Halten Sie das Gerät, Zubehörteile und die Verpackungsmaterialien von Kindern und Haustieren fern, um Unfällen und Erstickung vorzubeugen.
- Nur zur Beleuchtung für fotografische Zwecke. Nicht für die dauerhafte Raumbeleuchtung geeignet.



## Sicherheitshinweise

- Filmen Sie weder Auto-, Bus-, Fahrrad-, Motorradfahrer noch Zugführer während der Fahrt mit diesem Produkt. Der Fahrer kann geblendet werden und so einen Unfall verursachen. Dieses gilt auch für nicht aufgeführte Personen oder Gruppen, wenn durch eine mögliche Blendung ein Unfall verursacht werden könnte.
- Leuchten Sie nicht direkt in die Augen von Personen und Tieren, da dies zu Schädigungen der Netzhaut, Sehstörungen und sogar zur Erblindung führen kann.
- Sorgen Sie für ausreichende Belüftung während des Betriebs. Die Belüftungsschlitze des Geräts niemals abdecken.
- Nutzen oder lagern Sie das Gerät nicht bei hohen Temperaturen oder in geschlossenen Räumen mit direkter Sonneneinstrahlung. Bei Umgebungstemperaturen von mehr als 40 °C sollte das Produkt nicht mehr genutzt werden.

**Hinweis:** Nur zur Beleuchtung für fotografische Zwecke. Nicht für die dauerhafte Raumbelichtung geeignet.

## Entsorgung



Entsorgen Sie die Verpackung sortenrein. Nutzen Sie dafür die örtlichen Möglichkeiten zum Sammeln von Papier, Pappe und leichten Verpackungen (anwendbar in der Europäischen Union und anderen europäischen Staaten mit Systemen zur getrennten Sammlung von Wertstoffen).



Geräte, die mit diesem Symbol gekennzeichnet sind, dürfen nicht mit dem Hausmüll entsorgt werden! Sie sind gesetzlich dazu verpflichtet, Altgeräte getrennt vom Hausmüll zu entsorgen. Informationen zu Sammelstellen, die Altgeräte kostenlos entgegennehmen, erhalten Sie bei Ihrer Gemeinde- oder Stadtverwaltung.

## Konformität

Hiermit erklärt die RCP Handels-GmbH & Co. KG, dass dieser Funkanlagentyp „Jinbei EL-300Bi LED-Dauerlicht“ der Richtlinie 2014/53/EU entspricht.

Der vollständige Text der EU-Konformitätserklärung ist unter folgender Internetadresse <https://www.jinbei-deutschland.de/egk/el-300bi>



RCP Handels-GmbH & Co. KG  
In de Tarpen 42, 22848 Norderstedt  
Deutschland

# Content

Before the First Use .....	20
Intended Use .....	20
Explanation of Symbols .....	20
What's in the Box .....	21
Overview .....	22
Illuminance Measurement .....	24
Function Description .....	25
Jinbei App / Bluetooth®* .....	28
Technical Data .....	30
Safety Instructions .....	32
Disposal .....	35
Conformity .....	35

  
**JINBEI** EL-300Bi  
LED Continuous Light

## Before the First Use

Read the operating instructions and the safety instructions carefully before using the device for the first time.

Keep the operating instructions together with the device for future use. If other people use this device, make this manual available to them. If you pass on the device to a third party, this manual belongs to the device and must be supplied with it.

## Intended Use

This unit is designed for use as photo and video lighting only. It must not be used for other purposes and in particular not for domestic room lighting.

## Explanation of Symbols

The following symbols are used in this manual, on the LED continuous light or on the packaging.

 Products marked with this symbol comply with all relevant community regulations of the European Economic Area.

 Products marked with this symbol are operated with alternating current.

 For indoor use only. Devices with this symbol may only be operated indoors (dry environment).

## What's in the Box

- EL-300Bi
- Protective cap
- Power cable
- User manual

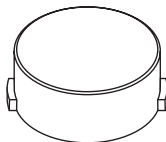
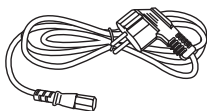
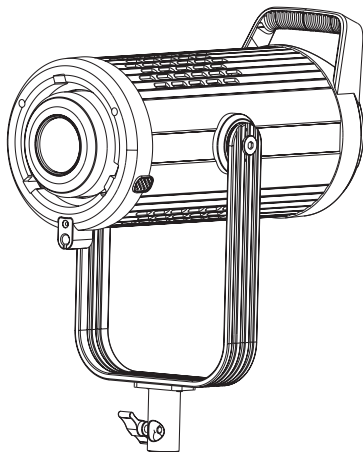

# Overview

- |   |   |
|---|---|
| <b>1</b> Bowens S-Type connector        | <b>9</b> WiFi settings button                           |
| <b>2</b> LED permanent light            | <b>10</b> Function button                               |
| <b>3</b> Release button for accessories | <b>11</b> Tilt lever                                    |
| <b>4</b> Umbrella holder                | <b>12</b> On/off switch                                 |
| <b>5</b> U-bracket                      | <b>13</b> Power socket                                  |
| <b>6</b> Light stand lock               | <b>14</b> Light effect pause / light effect play button |
| <b>7</b> Fan switch                     | <b>15</b> Light effect knob                             |
| <b>8</b> Bluetooth®* switch / reset     |   |



# Overview

- |           |                           |           |                    |
|-----------|---------------------------|-----------|--------------------|
| <b>16</b> | WiFi symbol               | <b>21</b> | Group symbol       |
| <b>17</b> | Light effect symbol       | <b>22</b> | Bluetooth®* symbol |
| <b>18</b> | Power symbol              | <b>23</b> | Power value symbol |
| <b>19</b> | Colour temperature symbol | <b>24</b> | Fan symbol         |
| <b>20</b> | Channel symbol            |           |                    |

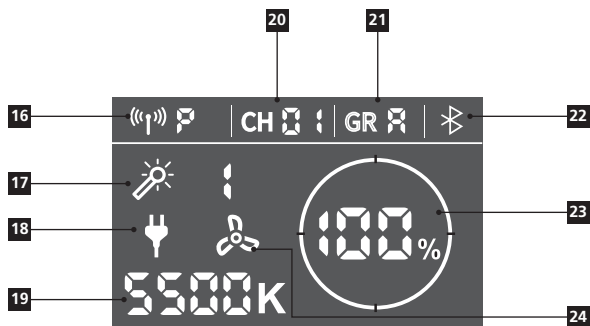

## Illuminance Measurement

The measurement of unconcentrated light is standard without reflectors, the linear distance from the LED continuous light source to the illuminance meter is 1 meter.

When the angle of incidence of the reflector becomes smaller and its depth deeper, the light is bundled. The centre of the light is very bright, the surrounding glow appears dimmed. The light ratio contrast thus becomes greater and the light at the corresponding centre of the measurement is dimmed. The illuminance increases.

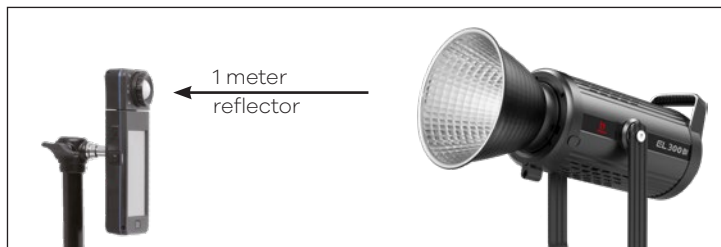
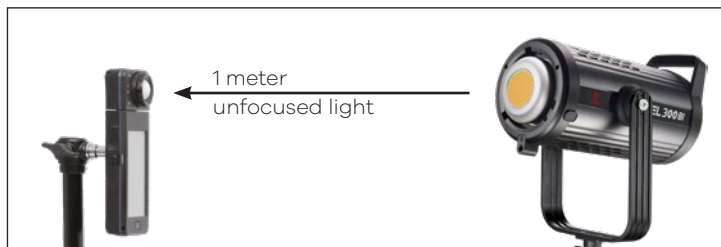



# Function Description

## Switching On / Off

### 1. AC Power:

Insert the plug of the power adapter into the power socket [13] and connect the unit to the power. Press and hold the on/off switch [12] to switch on the unit. The power symbol [18] is displayed in the LC display.



## Adjusting the Brightness

Turn the function button [10] to adjust the brightness. The brightness range can be set between 1% and 100%, "--" means that the LED continuous light is switched off.

## Setting the Colour Temperature

Briefly press the function button [10]. The symbol "K" now flashes in the display. Now you can set the colour temperature with the function button [10].

- Setting range of the colour temperature: 2,700 K – 6,500 K

## Fan Control

Press and hold the light effect pause / light effect replay button [14] | fan switch [7], the fan switches on and the LC display shows the fan symbol [24].

**Note:** After the fan has been switched off, the brightness is automatically turned back to 30% of the original brightness.

## Function Description

### Preset Lighting Effects

Turn the light effect knob [15] to enter the preset light effect mode. Turn the light effect knob [15] to set the desired light effect. The light effects continue to run continuously.

Press the light effect pause / light effect replay button [14] | fan switch [7] to pause or restart the selected effect. To exit the light effect menu, turn the light effect knob [15].

There are 10 preset light effects. Press the light effect pause / light effect replay button [14] | fan switch [7] to pause or resume replay-back of the light effect.



Constant brightness



Paparazzi



Fire



High and low beam



Pulsing



Flash light



TV



SOS



Defective light bulb



Warning light

## Function Description

### Wireless 2.4 GHz Remote Control

Briefly press the WiFi settings button [9], the WiFi symbol [15] flashes. By turning the function button [10], you can now activate or deactivate the WiFi connection of the EL-300Bi.

Press the WiFi settings button [9] and use the function button [10] to set the group (GR) and channel (CH) one after the other.

- 32 channels: 00 – 31
- 16 groups: A / B / C / D / E / F / G / H / I / J / L / O / P / Q / S / U

### Wireless Settings

- 2.4 GHz (b) / 2.4 GHz (p) / Bluetooth®\* / Off
- 2.4 GHz (p): EF-RC remote control unit (not included)

### Resetting the Bluetooth®\* function

Press the Bluetooth®\* switch / reset [8] for approx. 2 seconds. The Bluetooth®\* symbol [22] on the LC display flashes, the Bluetooth®\* reset is now in progress. When the Bluetooth®\* symbol [22] stops flashing, the Bluetooth®\* reset is complete. You can use the mobile app for control.

## "Jinbei" App / Bluetooth®\*

Download the "Jinbei" app for iOS from the App Store or the "Studio" app from the Amazon App Store for Android (iOS 9.0 or higher, Android 5.0 or higher).

### Connection with the Smartphone

1. Activate Bluetooth®\* on your smartphone.
2. Turn on the Jinbei EL-300Bi and activate Bluetooth®\* in the settings menu by pressing the WiFi settings button [9] and turning the function knob [12] to reach the WiFi setting "Off". Then press the Bluetooth®\* switch / reset [8] to activate Bluetooth®\*.
3. Open the "Jinbei" app, the connection with the smartphone will be established automatically.

Note: If you want to connect the LED continuous light with the app on another smartphone, go to the menu to reset the Bluetooth®\* signal.

### Note:

- The connection is established using "Bluetooth®\* Low Energy" (BLE). A location release of the app is necessary for this. The connection to the LED continuous light is established directly in the app.

## "Jinbei" App / Bluetooth®\*



**Note:** If a different smartphone than before is to be used to use the LED continuous light, the connection to the previous smartphone must first be interrupted and the LED continuous light must be deleted from the settings in the app on the previous smartphone.

\*The Bluetooth® word mark and logos are registered trademarks of Bluetooth SIG, Inc. and any use of such marks by Jinbei is under licence. Other trademarks and trade names are the property of their respective owners.

## Technical Data

EL-300Bi	
Number of LEDs	1 pc. COB
Power	Input 360.0 W   Output 300.0 W
Energy efficiency class range (EU 2017/1369)	F
EU energy efficiency class range (EU 2017/1369)	A – G
Colour temperature	2,700 – 6,500 K
Colour rendering index (CRI)   Television Lighting Consistency Index (TLCI)	96   98
TLMF	TM-30Rf=93, TM-30Rg=102
SSI	75
CQS	95
Flicker-free	Up to x FPS 21471
DMX	No
Power adjustment	0 – 100%, in 1% steps
Illuminance (measured at 0.5 m / 1.0 m / 1.5 m)	3,200K 0.5 m 37,600 lux; 1.0 m 9,180 lux; 1.5 m 4,430 lux 4,500K 0.5 m 50,900 lux; 1.0 m 11,700 lux; 1.5 m 5,930 lux 5,500K 0.5 m 43,300 lux; 1.0 m 10,100 lux; 1.5m 5,160 lux
Lighting effects	9
Bowens S-type fixture	Yes
Channels   Groups	32   16

## Technical Data

EL-300Bi	
Remote control	Yes
Bluetooth®* version	5,0
Radio frequency band	2.4 Ghz
Power supply	Input AC 100 – 240 V; 50/60 Hz; 360.0 W
Volume Fan	≤ 30 dB
Connections	Light stand connection, Bowens S-type connector
Dimensions   Weight	34.5 x 21.5 x 32.5 cm   3.65 kg
Box content	EL-300Bi, protective cap, power cable (4.5 m), user manual

Technical details are subject to change without notice. Misprints and errors excepted. Reproduction of these operating instructions – even in part – is not permitted.

\*The Bluetooth® word mark and logos are registered trademarks of the Bluetooth SIG, Inc. and any use of such marks by Jinbei is under licence. Other trademarks and trade names are the property of their respective owners.

# Safety Instructions

## Danger from electric current!

Faulty electrical installations or excessive mains voltage can cause electric shock.

- Only connect the product if the mains voltage of the socket corresponds to the specifications on the type plate.
- Connect the product to an easily accessible power outlet so that you can quickly disconnect it from the mains in case of problems.
- Use only the supplied power cord.
- Do not use the product if it is visibly damaged or if the cable is defective.
- If the product or its accessories are damaged, they must be replaced or repaired by the manufacturer, its service department or a similarly qualified person to prevent hazards.
- The housing must not be opened and repairs must only be carried out by a qualified technician. To do this, contact a specialist workshop. Any liability and all warranty claims are excluded in the event of repairs by the user, improper connection or incorrect operation.
- Do not use the product with an external timer.
- If you do not use the product for a long period of time, always disconnect it from the power source.
- Protect the product from moisture. Do not touch the product with wet/damp hands or immerse it in water.
- This product is not waterproof! Do not use this product in the rain or in wet environments. Never touch the product during a thunderstorm.
- Before disconnecting the power, switch off the unit at the main switch.



# Safety Instructions

## Caution!

- Never use the mains cable as a carrying handle.
- Keep the product and accessories away from naked flames, hot surfaces and easily flammable materials.
- Lay the mains cable in such a way that it does not present a tripping hazard.
- Do not bend the power cord or lay it over sharp edges.

## Caution!

Danger for children and persons with limited physical, sensory or mental abilities (e.g. partially disabled, elderly persons with limited physical and mental abilities) or lack of experience and know-how (e.g. older children).

- This product may be used by persons with reduced physical, sensory or mental abilities or lack of experience and know-how, provided that they are supervised or have received instructions for the safe use of the product and understand the potential hazards arising from its use. Children must not play with the product. The product must not be cleaned or maintained by children. Keep children under eight years of age away from the product and its accessories.
- Do not insert any objects into the product.
- Do not leave the product unattended during operation.
- The product is not a toy. Keep the product, accessories and packaging materials away from children and pets to prevent accidents and suffocation.
- For photographic lighting purposes only. Not suitable for permanent room lighting.

## Safety Instructions

- Do not film car, bus, bicycle, motorbike or train drivers while driving this product. The driver may be blinded and cause an accident. This also applies to unlisted persons or groups if possible glare could cause an accident.
- Do not shine directly into the eyes of people or animals as this may cause damage to the retina, visual disturbances and even blindness.
- Ensure adequate ventilation during operation. Never cover the ventilation slits of the unit.
- Do not use or store the unit in high temperatures or in closed rooms exposed to direct sunlight. The product should not be used in ambient temperatures above 40°C.

**Note:** Only for lighting for photographic purposes. Not suitable for permanent room lighting.

## Disposal



Dispose of the packaging according to its type. Use the local possibilities for collecting paper, cardboard and other materials (applicable in the European Union and other European countries with systems for the separate collection of recyclable materials).



Devices that are marked with this symbol must not be disposed of with household waste! You are legally obliged to dispose of old devices separately from to dispose of household waste. Information on collection points that accept old appliances free of charge can be obtained from your local authority or town council.

## Conformity

Herewith the RCP Handels-GmbH & Co. KG hereby declares that the radio system type „Jinbei EL-300Bi LED Continuous Light“ complies with Directive 2014/53/EU.

The complete text of the EU Declaration of Conformity can be downloaded at the following Internet address:  
<https://www.jinbei-deutschland.com/en/egk/el-300bi>



RCP Handels-GmbH & Co. KG  
In de Tarpen 42, 22848 Norderstedt  
Germany



RCP Handels-GmbH & Co. KG  
In de Tarpen 42, D-22848 Norderstedt  
Germany

Service Hotline: +49 40 270750400

[www.jinbei-deutschland.de](http://www.jinbei-deutschland.de)

The energy label is enclosed in a thin black border. At the top left is the European Union flag (a circle of twelve gold stars on a blue background). To its right, the word 'ENERG' is written in a bold, blue, sans-serif font, followed by a blue lightning bolt icon. Below this, the brand name 'Jinbei' is printed in a bold, black, sans-serif font. Underneath the brand name, the product description 'EL-300Bi LED-Dauerlicht' is written in a smaller, black, sans-serif font. A horizontal line separates this text from the energy efficiency scale. The scale consists of seven arrow-shaped boxes pointing to the right, labeled 'A' through 'G' from top to bottom. The boxes are colored as follows: A (dark green), B (medium green), C (light green), D (yellow), E (orange-yellow), F (orange), and G (red). The 'G' box is the largest and is highlighted with a black arrow pointing to the left, containing a white 'G'. Below the scale, the energy consumption value '360 kWh/1000h' is printed in a large, bold, black font. To the right of this value is a QR code. To the right of the QR code, the date '2019/2015' is printed vertically in a small, black font.

Item No.: 2466